

SÄTRAVARVSVÄGEN

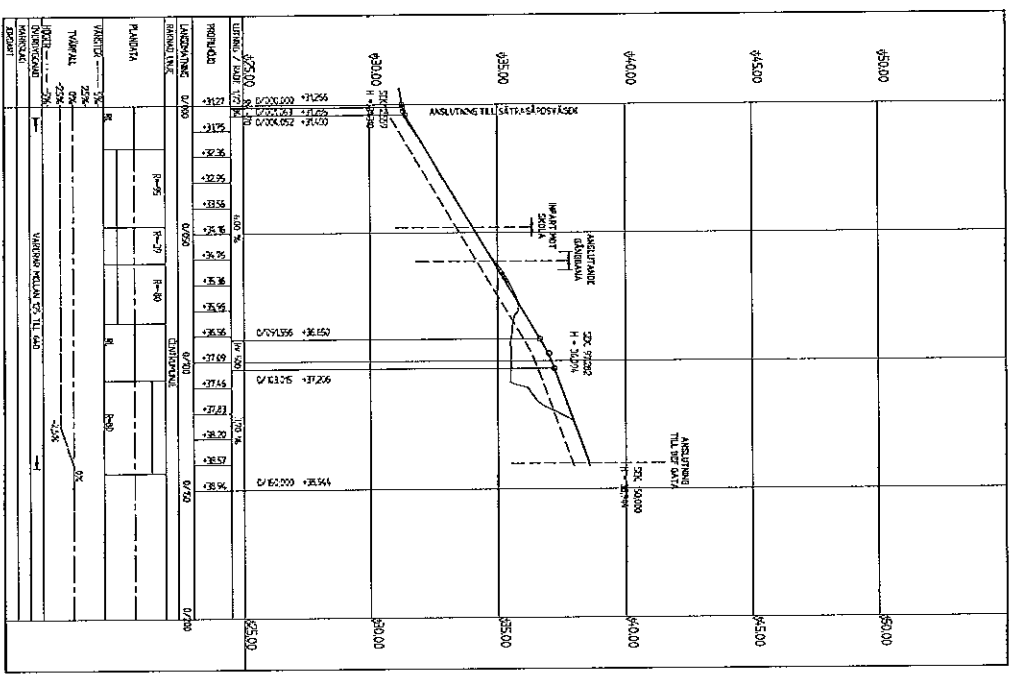

TECKENFÖRKLARING

- Profilinjen
- - - - - Befästning markyta
- - - - - Terräss

Kartanskyvning
 Swer 999 18 00
 RBJ 999
 RH2000



GRANSKNINGSHANDLING
 2014-11-25

GRANSKNINGSHANDLING
 2014-11-25
SÄTRA STALL
 SÄTRA SVÄNEN

Projekt nr:	2014-11-25
Uppdrag nr:	2014-11-25
Beställare:	SÄTRA STALL
Utförare:	SÄTRA SVÄNEN
Skapad:	2014-11-25
Reviderad:	
Godkänd:	
Återreviderad:	
Rev. 1:	
Rev. 2:	
Rev. 3:	
Rev. 4:	
Rev. 5:	
Rev. 6:	
Rev. 7:	
Rev. 8:	
Rev. 9:	
Rev. 10:	
Rev. 11:	
Rev. 12:	
Rev. 13:	
Rev. 14:	
Rev. 15:	
Rev. 16:	
Rev. 17:	
Rev. 18:	
Rev. 19:	
Rev. 20:	

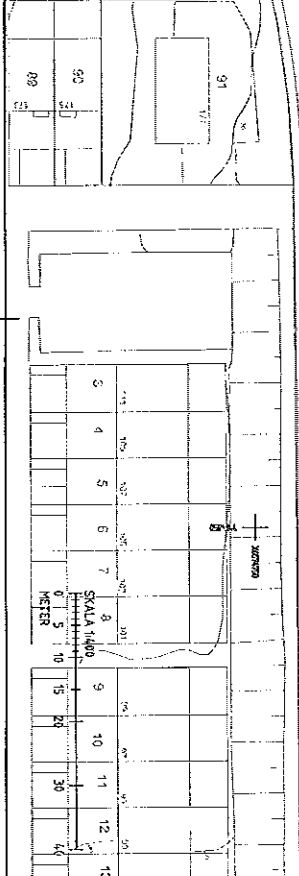
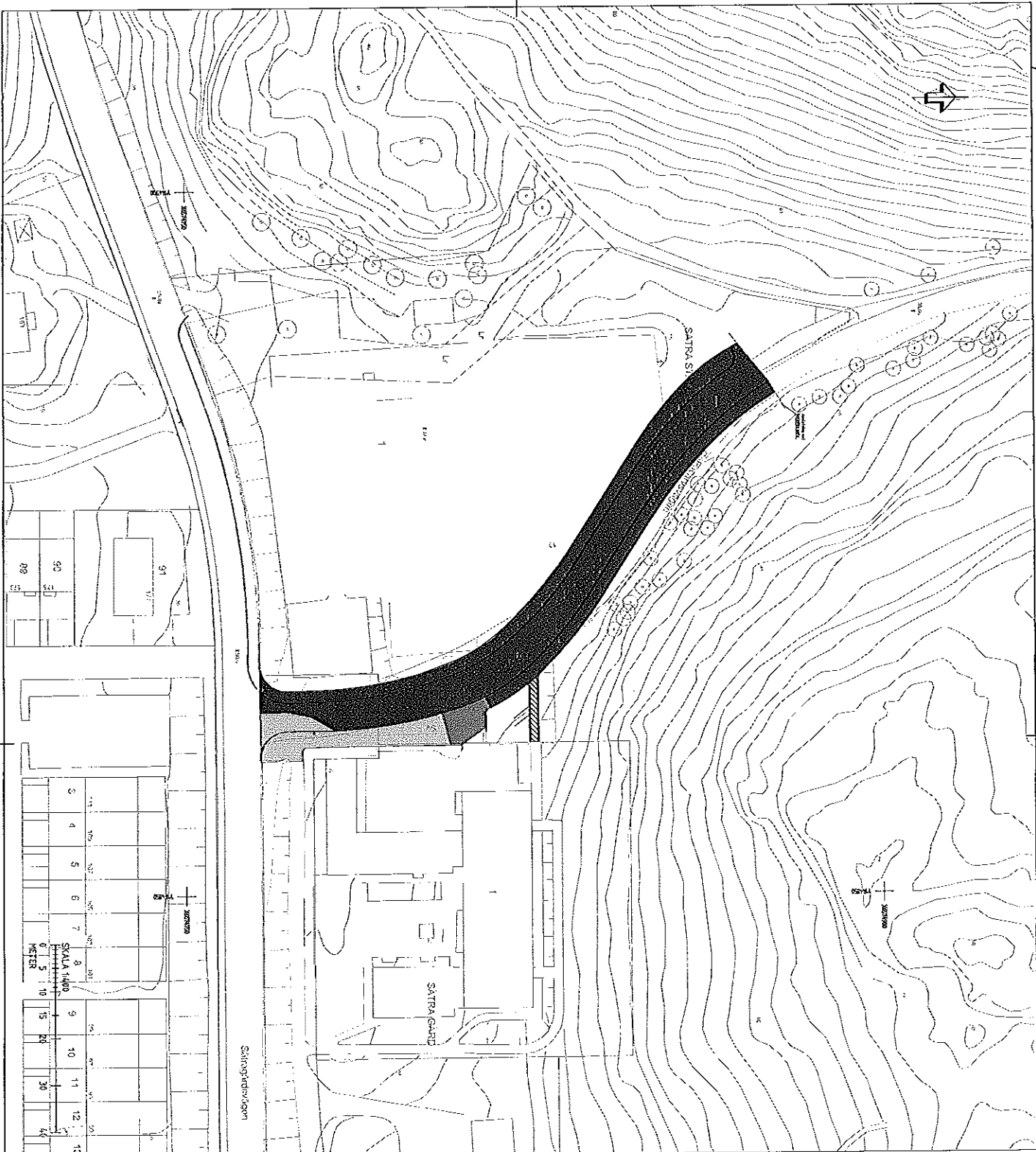

- TECKENFÖRKLARING**
- Belyggnad enligt normteckning "Sättra stallingar"
 - Belyggnad enligt normteckning "Sättra stallingar, anläggning mot skals"
 - Belyggnad enligt normteckning "Dalslj, justering av befintlig belyggnad"
 - Belyggnad enligt normteckning "Sättra stallingar, ny anläggning"
 - Belyggnad enligt normteckning "Sättra stall mot entré"

HÄNSYNSLÖS
 För gällande läroplaner och tekniska lösningar se bilaga 1 till SÖ1

SWER 199 18 00
 R42000

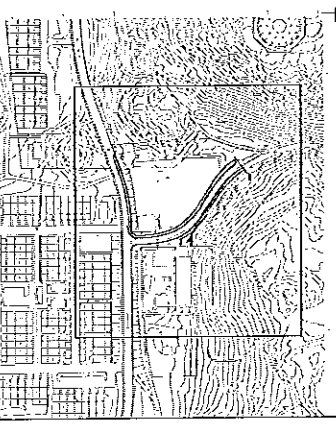

Gornmij

GRANSKNINGSHANDLING
 2014-11-25

Speditionskontroll
 SÄTRA STALL
 SÄTTRASTALLAR
 ÖVERGIVNINGSTILLSTÄMMNING

PLAN
 04_P001

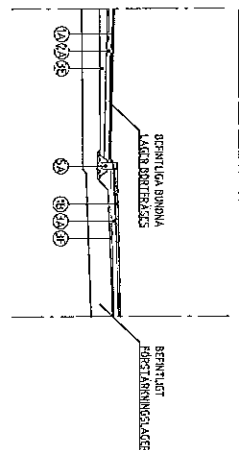
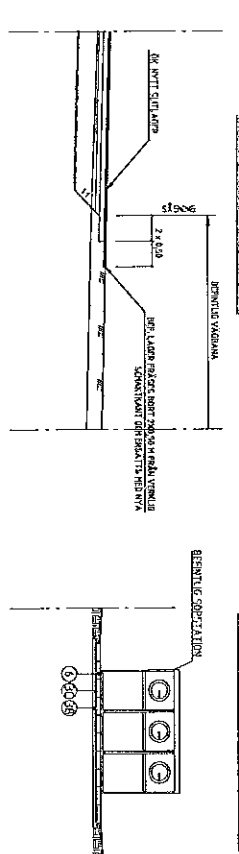
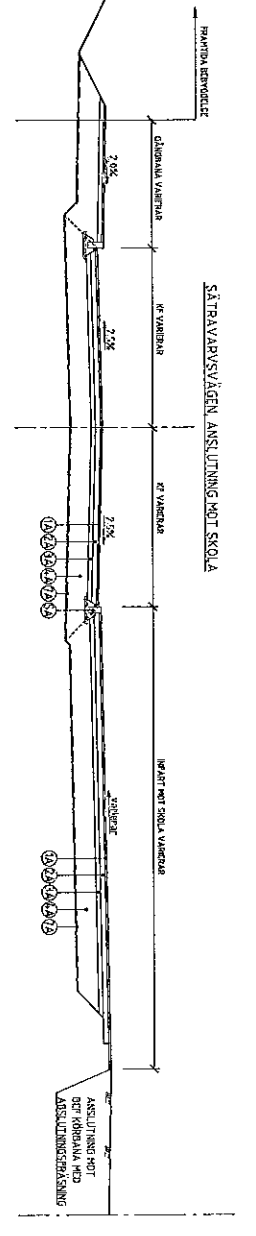
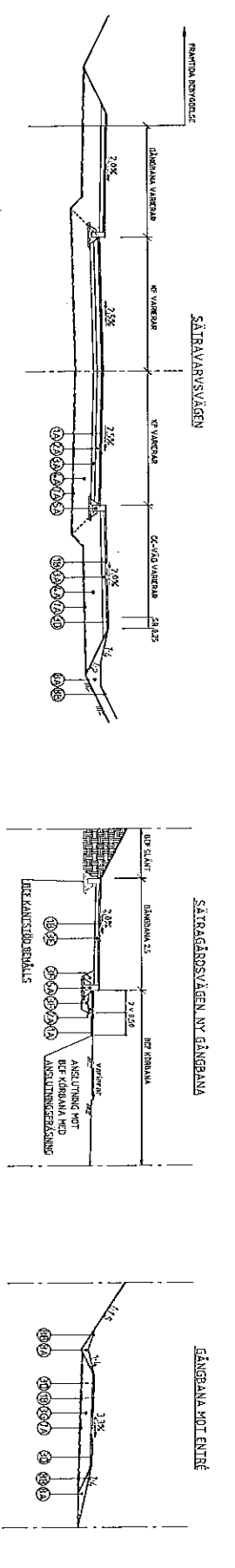

POS	LAGER	MATERIAL	TYP/TJOCKLEK
1A	SLUTLAGER	AB	AS 14 4,0 MM 870/100
1B	SLUTLAGER	A/B	AS 11 4,5 MM 840/220
2A	BUNDET BÄRLAGER	A/G	KC 27 800 MM B 160/270
3A	BUNDET BÄRLAGER	KROSSMATERIAL	80 MM
3B	BUNDET BÄRLAGER	KROSSMATERIAL	50 MM
3C	SÄTTSAND	KROSSMATERIAL	30 MM
3D	ÖVRE STÖDBENKA	KROSSMATERIAL	4,5 MM
3E	ÖVRE STÖDBENKA	KROSSMATERIAL	VARBER
3F	MED STÖDBENKA	KROSSMATERIAL	VARBER
3G	ÖVRE STÖDBENKA	KROSSMATERIAL	250 MM
3H	BUNDET BÄRLAGER	KROSSMATERIAL	250 MM
4A	FÖRST-LAGER	KROSSMATERIAL	4,20 MM
5A	KANTSTÖD	GRANT SÄTTS 1,8TG	TYP RVZ, RFZ
6	BETONPÅLTTOR	BETONG	CA 70 MM
7A	BETONPÅLTTOR	GEOTEXTIL	BURKSLASS N3
8A	VÄNTJORD	JORD	VARBER
8B	GRÄSSÅD	FRIB	VARBER

- 1 BEFNILLIG ÖVERBYGGNAD
- 2 TIOCKLEKEN PÅ GROUND BÄRLAGER
- 3 ÖVERBYGGNAD PÅ GROUND BÄRLAGER
- 4 BEEFNILLIG ÖVERBYGGNAD
- 5 JUSTERING AV BEEFNILLIG ÖVERBYGGNAD
- 6 TIOCKLEKEN PÅ GROUND BÄRLAGER
- 7 ÖVERBYGGNAD PÅ GROUND BÄRLAGER
- 8 ÖVERBYGGNAD PÅ GROUND BÄRLAGER

<p>Sveriges lantbruksuniversitet Sveriges 18 00 RH2000</p>		<p>GRÄNSKNINGSHANDLING</p> <p>2014-11-25</p>	
<p>Projekt nr: _____</p> <p>Beställare: _____</p> <p>Utvecklad av: _____</p> <p>Reviderad av: _____</p>			
<p>Bygghuset 104-S001</p> <p>SÄTRA STALL</p> <p>SÄTRA VÄRNSJÄ</p> <p>104-S001</p>			

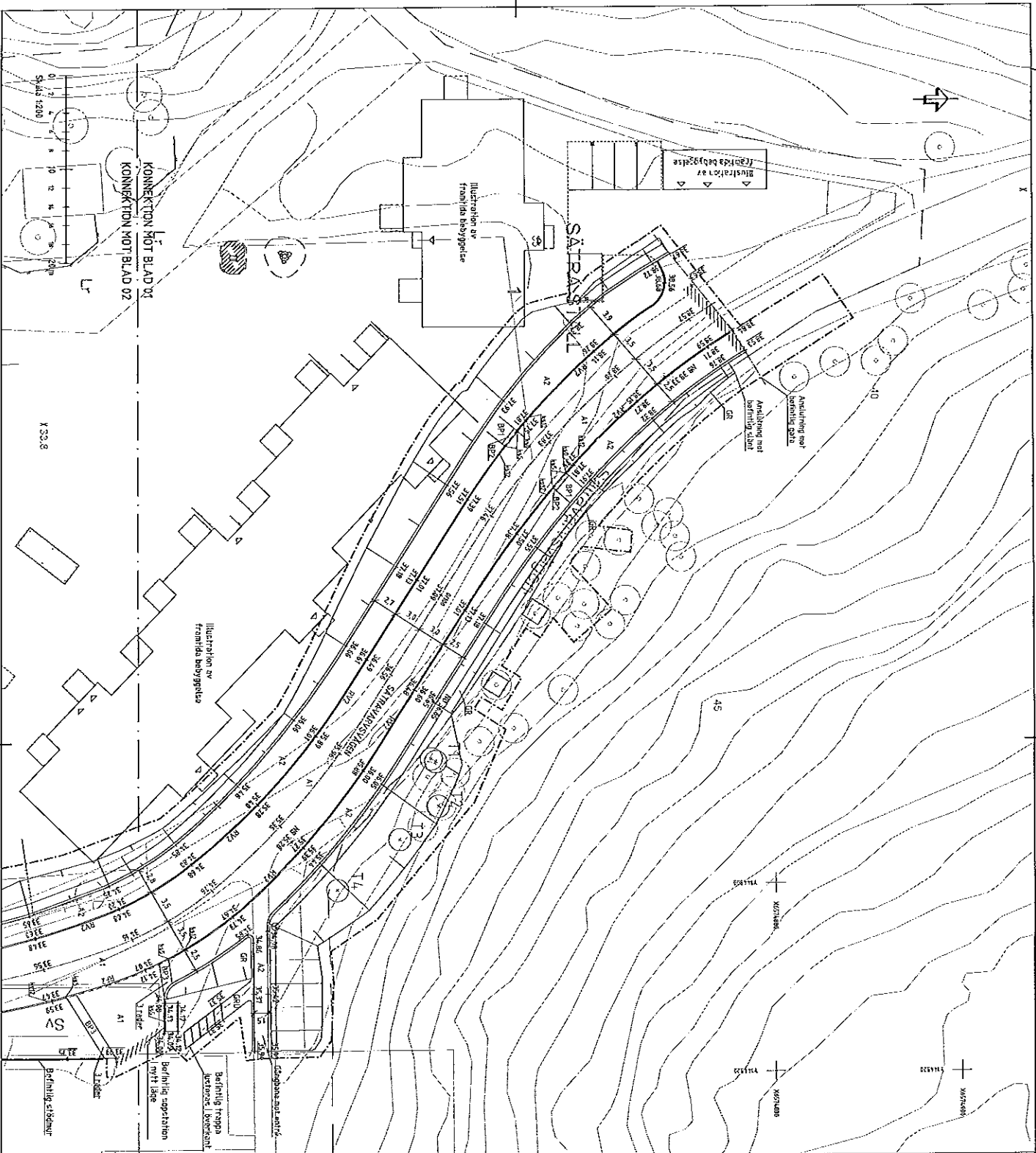

TECKENFÖRKLARING

- Arbetsområdesgränns
- Gatus för naturreservat
- Kantsten, normalhöjd 12 CM
- Kantsten, vinkelhöjd 5 CM
- Beldiagnoskont
- Körvägspåre
- Illustrationsfärdig
- Allmän parkerings
- Koarteringsgräns
- Bef. belysningsplan
- Ny höjd
- Bef. höjd som behålls
- Ardal: 487 16
- A2
- Ardal: 487 11
- Strömlinje, 0-8 MM
- GR 35
- Rörliggen vinkelkantstern, 230 MM bred
- Rörliggen kantstern, 120 MM bred
- Befästigheter med frilagd ballast, 350x350x70 MM
- Befästigheter, stål svavel, 350x350x70 MM
- Befästigheter, kopparplåt svavel, 350x350x70 MM
- Dugel/tekniskum
- Kopparbrunn
- Anslutningsrörledning
- Nytt tvåd
- Befintligt tvåd
- Befintligt tvåd som skyddas

MÄTNINGSÅRS
 Övergripande arbetsskiss. Sveriges stads- och byggnadsbyrå AB
 För mer information se ritning SVA_30911

ANMÄNKNING

Kontrollnummer: Sverber99 18 00

Byggnadsnummer: RH2000

GRANSKNINGSHANDLING

2014-11-25

Gontnuj

PROJEKTLEDARE: JOHANNA JONSSON
 ARKITEKT: JOHANNA JONSSON
 BYGGNADSTEKNISKA: JOHANNA JONSSON
 INGENJÖRER: JOHANNA JONSSON

Byggnadsnamn: SÄTRA STALL
 Adress: HÄLSINGEN
 PLAN: 705_P001

Skala: 1:200

Svechtoms SÖDREGRÄNS

2014-11-25

Byggnadsnamn: SÄTRA STALL
 Adress: HÄLSINGEN
 PLAN: 705_P001

Skala: 1:200

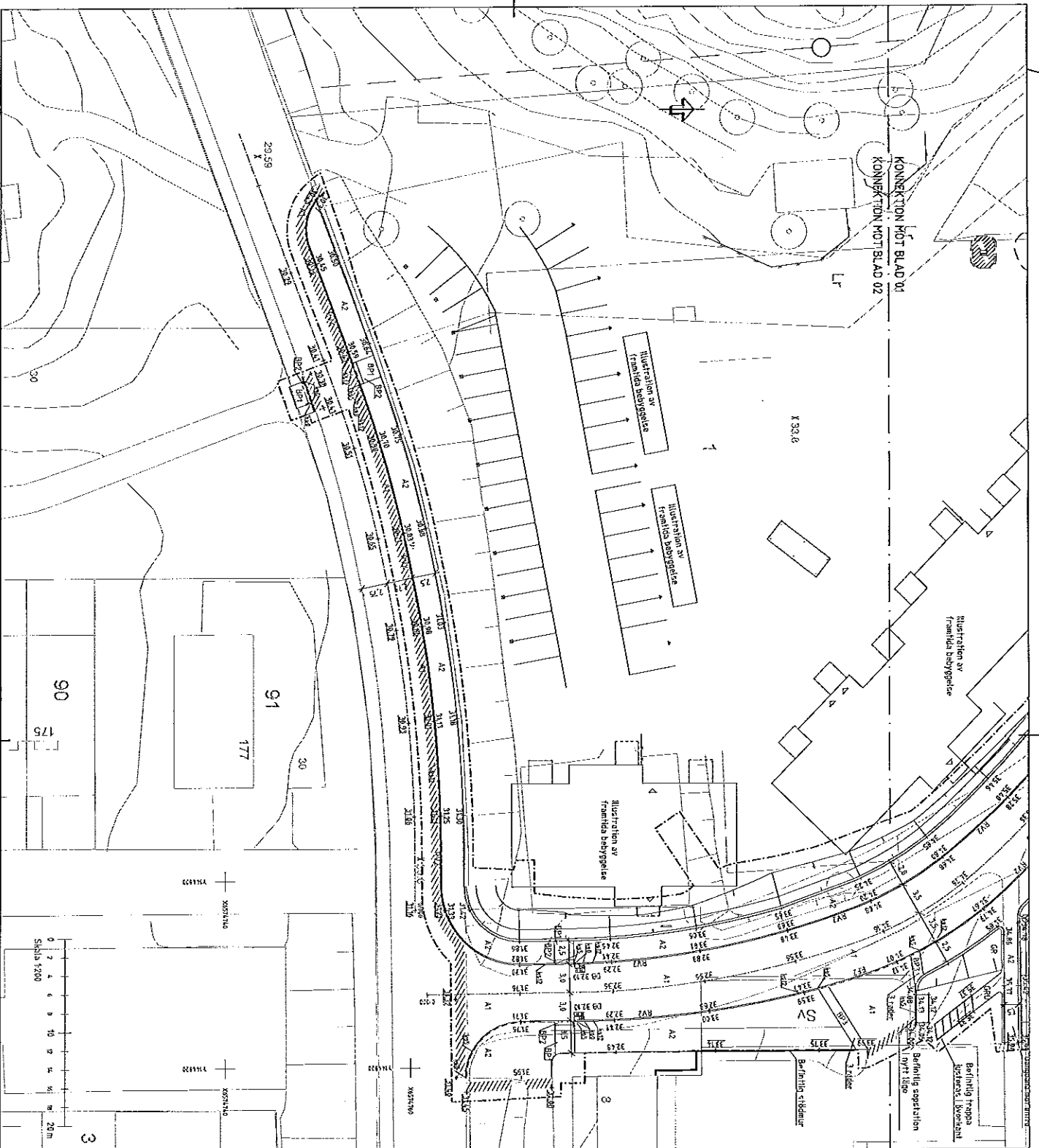

TECKENFÖRKLARING

- Arbetsområdesgränns
- Gräns för naturreservat
- Kontur, nominellhöjd 12 CM
- Kontur, ändningshöjd 5 CM
- Beröringsgränst
- Illustrationslinje
- Allmän måttspärr
- Kvarrensgräns
- Beröringsplan
- Ny höjd
- 2105
- 2106
- A1
- A2
- GRU
- GR
- RVC
- RP2
- RP3
- RP4
- RP5
- RP6
- RP7
- RP8
- RP9
- RP10
- RP11
- RP12
- RP13
- RP14
- RP15
- RP16
- RP17
- RP18
- RP19
- RP20
- RP21
- RP22
- RP23
- RP24
- RP25
- RP26
- RP27
- RP28
- RP29
- RP30
- RP31
- RP32
- RP33
- RP34
- RP35
- RP36
- RP37
- RP38
- RP39
- RP40
- RP41
- RP42
- RP43
- RP44
- RP45
- RP46
- RP47
- RP48
- RP49
- RP50
- RP51
- RP52
- RP53
- RP54
- RP55
- RP56
- RP57
- RP58
- RP59
- RP60
- RP61
- RP62
- RP63
- RP64
- RP65
- RP66
- RP67
- RP68
- RP69
- RP70
- RP71
- RP72
- RP73
- RP74
- RP75
- RP76
- RP77
- RP78
- RP79
- RP80
- RP81
- RP82
- RP83
- RP84
- RP85
- RP86
- RP87
- RP88
- RP89
- RP90
- RP91
- RP92
- RP93
- RP94
- RP95
- RP96
- RP97
- RP98
- RP99
- RP100

MÅTTSPÄRRAR

Divergensställning efter ordig Storskollens stads typhytting TR902
 För måttspärrarna se ritning Löv_3801

ANMÄRKNING

Kommunikationslinje
 Svarer 199 18 00
 R12000

GRÄNSNINGSHANDLING

2014-11-25

Grontmij

PROJEKTLEDARE/ANSVARIG
 LÖSTVÄNSSON
 10010560
 RÖMANSON

PROJEKTLEDARE/ANSVARIG
 SÄTRA STALL
 SÄTRA STALL
 SÄTRA STALL
 HÖLSTEN
 HÖLSTEN

PLÅN
 105_P002

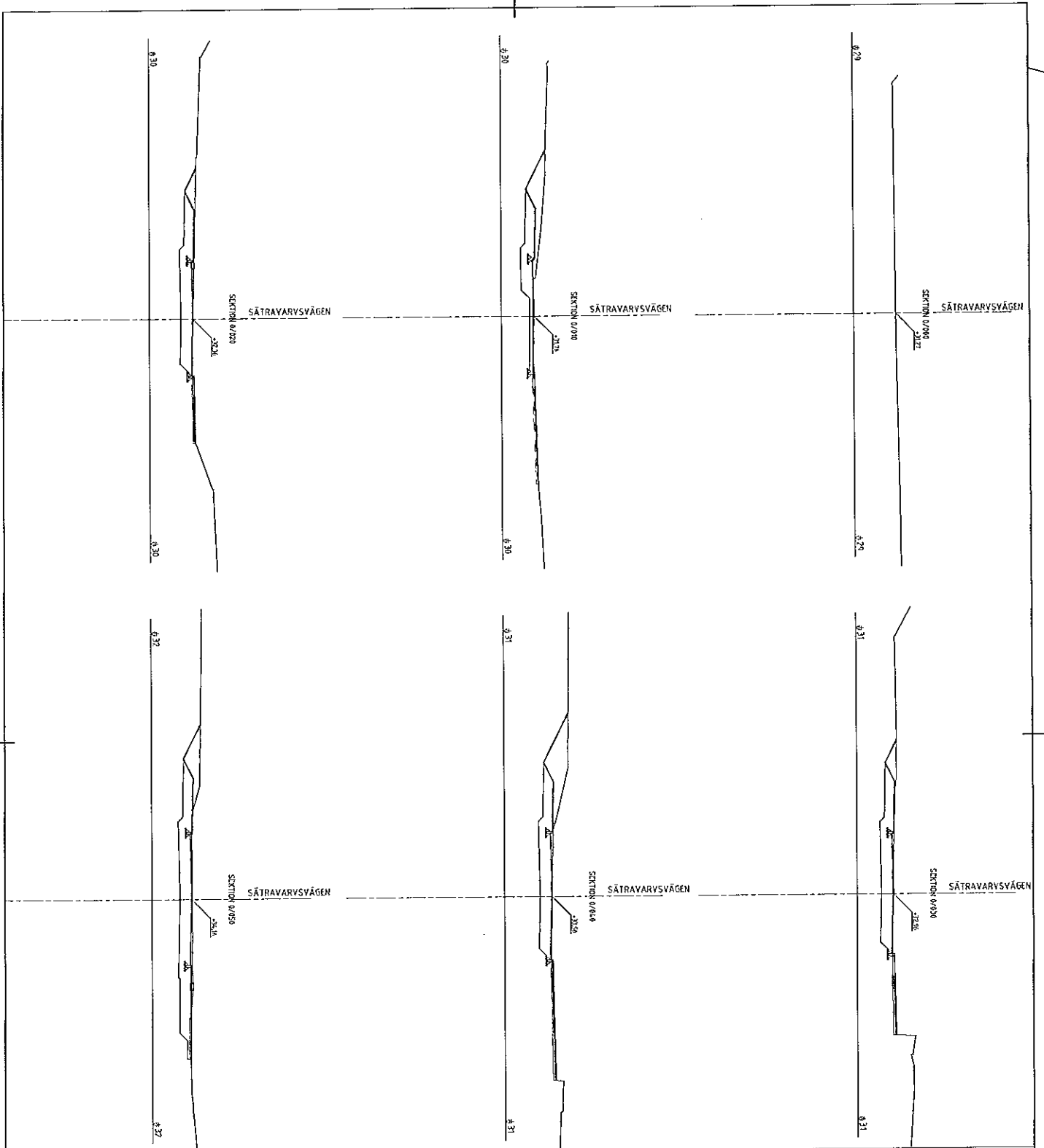

TECKENFÖRKLÄRNING

- ____ Projektred utgåva
- ____ Beredning utgåva
- ____ Överbryggnad

LÄMNINGAR

ANMÄRKNING

Skapningsdatum: 2014-11-25
Sverner 99 18 00
RH2000



GRANSNINGSHANDLING
2014-11-25

INTEGERS/ANMÄRKNING	ANMÄRKNING
ERIKSSTAVANSSON	R. JOHANSSON
1005050	
2014-11-25	
Projektledare/Projektansvarig	
Ingenjör nr. 1	
K. n.	
SÄTRA STALL	
SÄTRA STALL	
SÄTRA STALL	
RH 0/000-0/050	



Svevia
Svevia

Övervakning	SEKTION	Blad 1/20
109_S001		

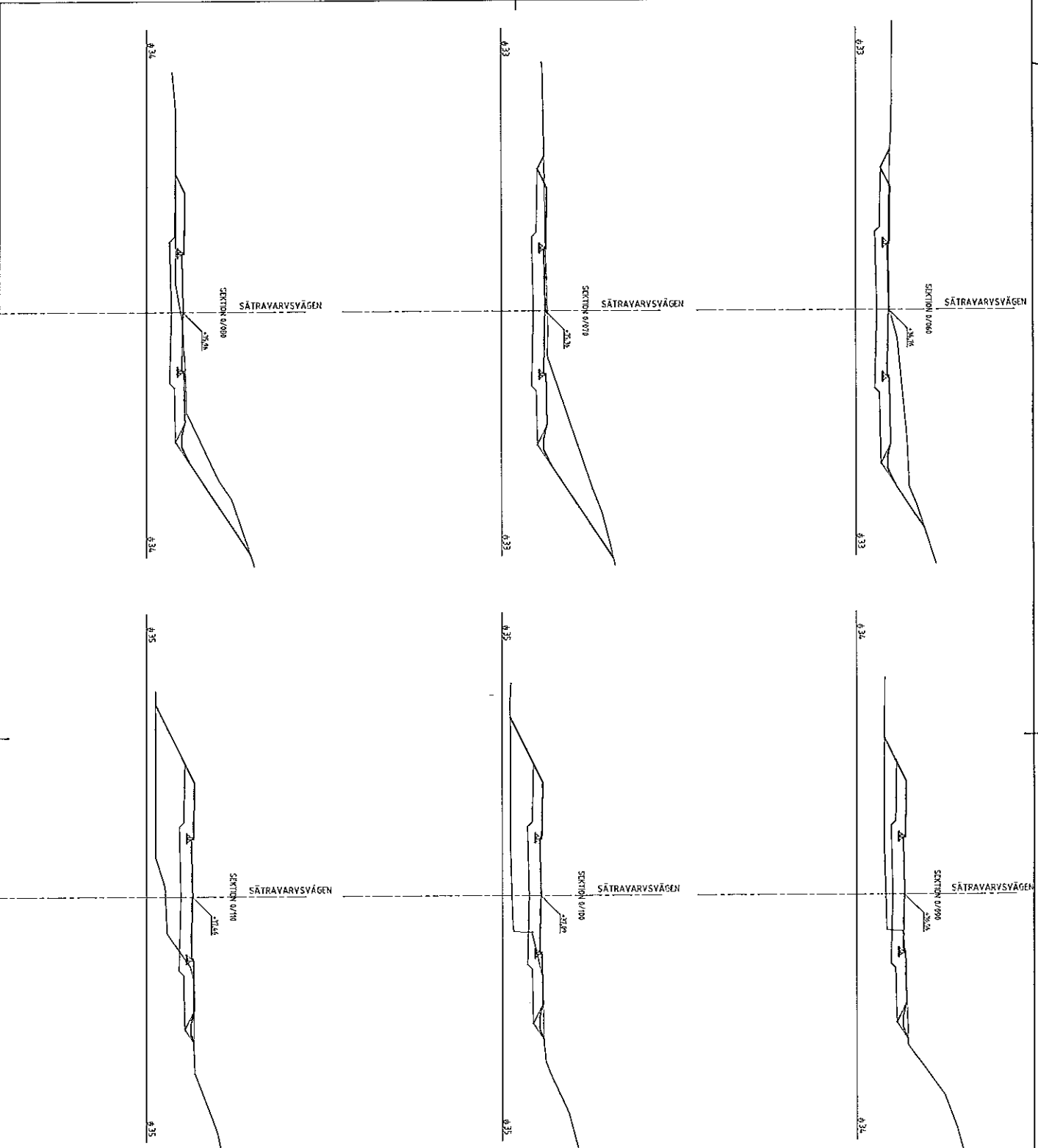

TECKENFÖRKLARING

Projekterad väg
 Befintlig markyta
 Överbryggnad

HÄNSIKTAS

ANMÄRKNING

Konstruktionsnummer
 Sver199 18 00

RIKSNUMMER
 RH2000



GRAVSNYNNESHANDLING
 2014-11-25

Projekt/Användningsområde / Beställare LÖSTAVÄGEN / BILKÄNSLIG		Objekt / Objektbeskrivning 1000000 / SÄTRA STALL	
Datum 2014-06-17		Utgåva / Utgåva 1 / 1	
Projekt nr. 2014-06-17		SÄTRA STALL SÄTRAVARVSÄGEN 101/088-070	
Utgåva 1		SÄTRA STALL SÄTRAVARVSÄGEN 101/088-070	
Objekt 1000000		SÄTRA 109_S002	

TECKENFÖRKLARING

Projekterad vägra
Beröring markyta
Överbyggnad

HÄNSIKTSFÄR

ANMÄRKNING

Årsplaneringsår
Svarets 99 18 00

RIKSNÄT
RH2000



GRANSKNINGSHANDLING
2014-11-25

Projektnamn: SÄTRAVARVSVÄGEN
Projekt nr: 18020550
Klient: SÄTRA STALL

Projekt nr: 18020550
Klient: SÄTRA STALL
SÄTRAVARVSVÄGEN
181 07 25-01/40

SEKTION
T09_S003

Blatt 1/20

Projekt nr: 18020550

Klient: SÄTRA STALL

SÄTRAVARVSVÄGEN

181 07 25-01/40

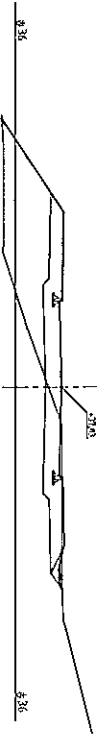
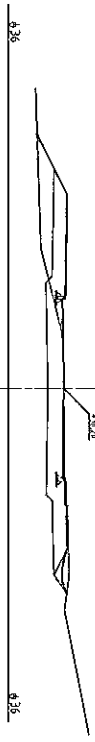

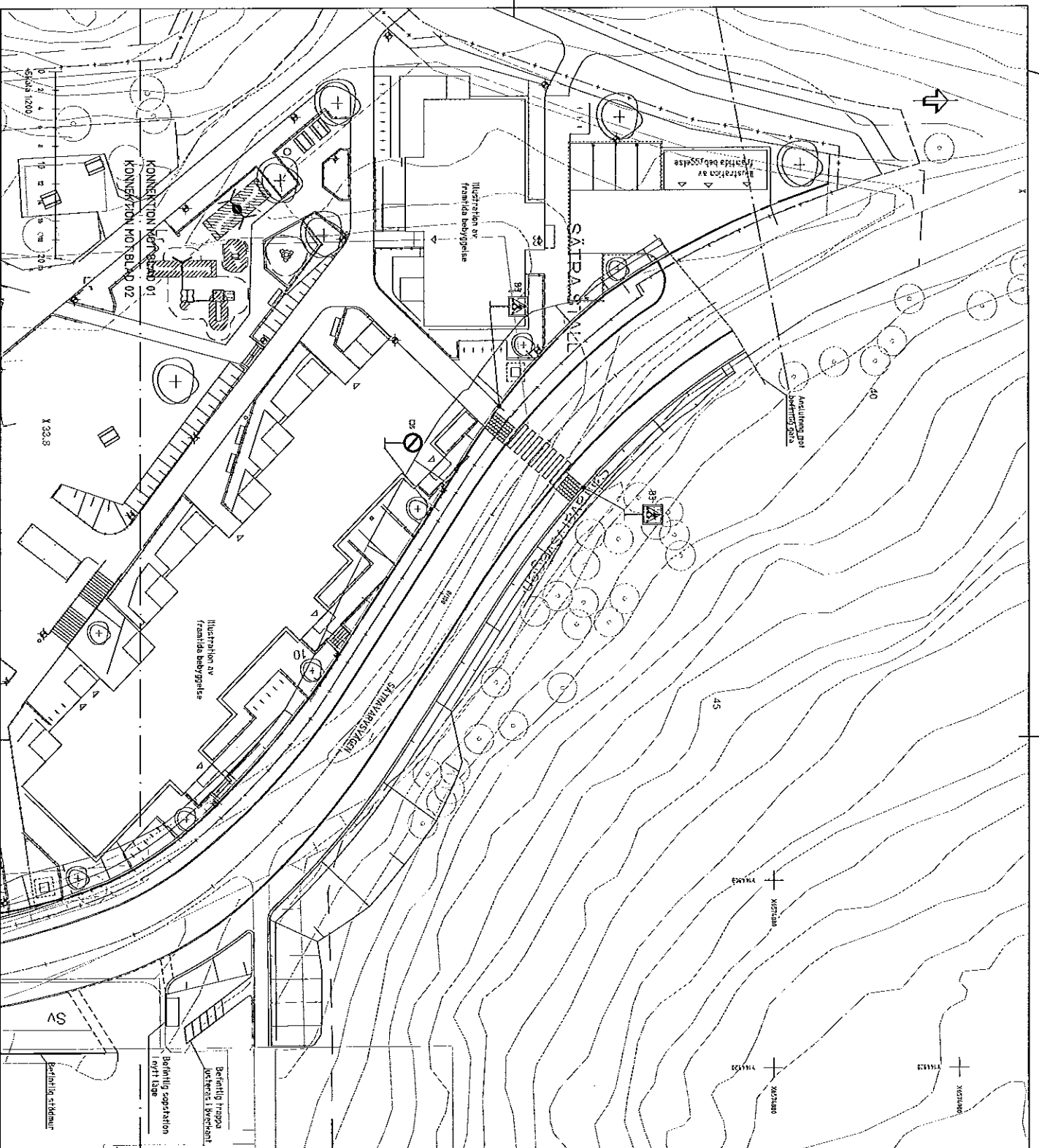

TECKENFÖRKLARING

- Kartplan, normalbild 1:2 CH
- Kartplan, vinkelbild 1:5 CH
- Bildgjutningsplan
- Kvarteretsgränser
- Allmän platsgränser
- Kvarteringsplan
- Ber beredningsplan
- Vägplanöverläggning
- Vägplanöverläggning med detaljerad vägplan
- Avvinningsgränser från dagligan

HÄNSYNSGÅS
 Övergripande utvärdering av Svereholms skola i planering T10102

ANMÄRKNING

ARBETSPLANEN
 Svereholm 18 00

NO 2014/14
 R12000

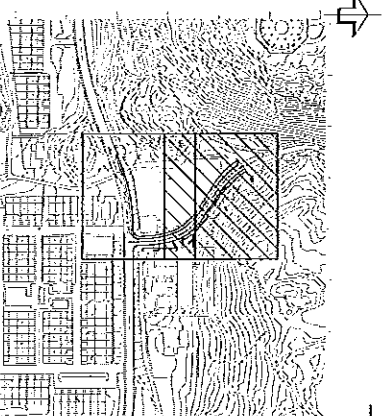

		GRANSKINGSHANDLING 2014-11-25	
E. ÅGÖSTAVANSON 2014-10-17		SARA STALL SÄTBAKINNE TRÄFFKÄMNINGAR	
Svereholms KONTRAKT R12000		PLAN 4, L1001	
Projekt nr. 141111 Objekt nr. 141111		Skala 1:200 Datum 2014	

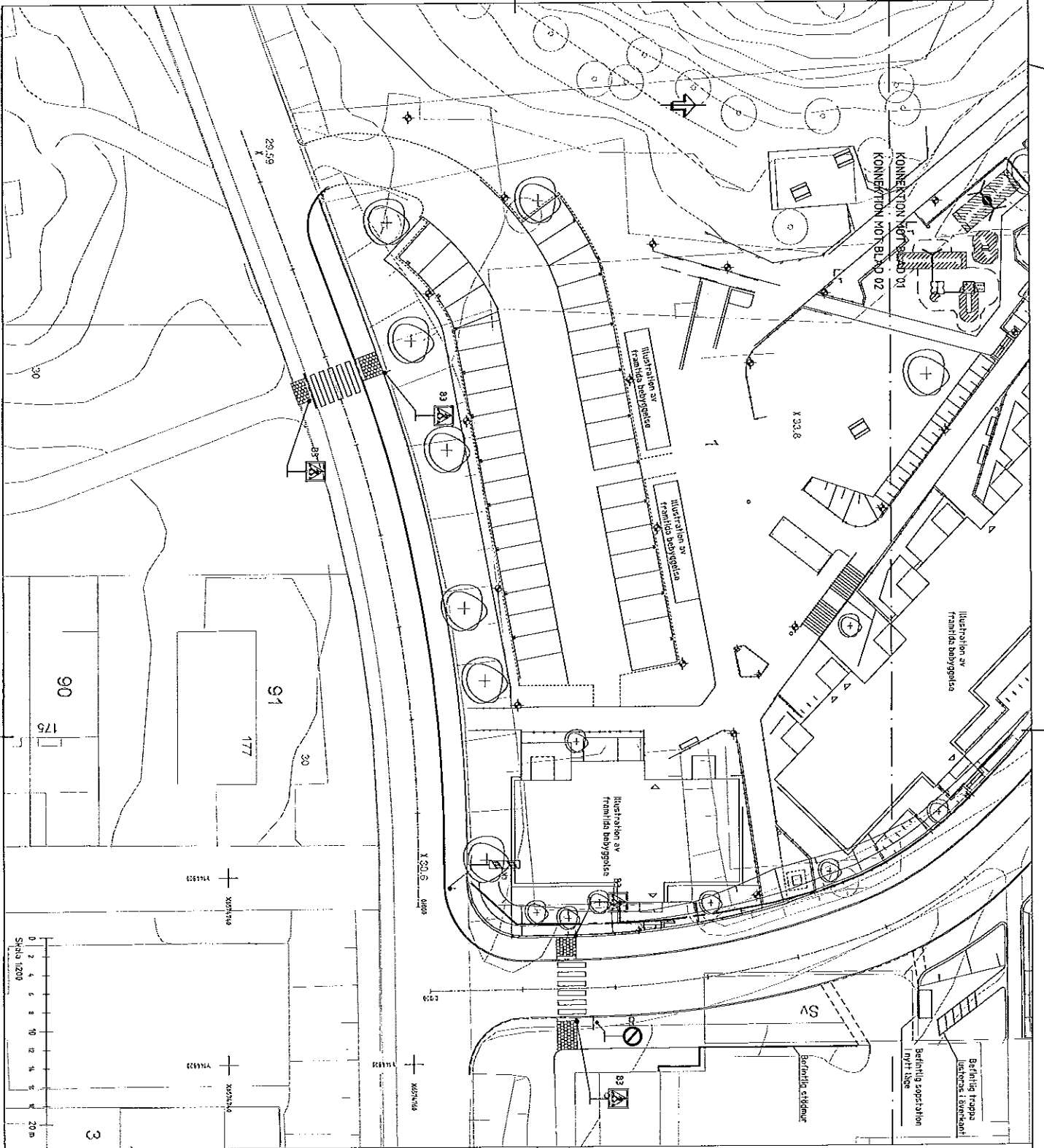

- TECKENFÖRKLARING**
- Kantlinje, nominellt 12 CM
 - Kantlinje, nominellt 5 CM
 - Befästningskant
 - Nattstängsel
 - Allmän påfästnings
 - Korrigeringslinje
 - Ber beräkningskant
 - Vagnhållningsställe med dubbelriktigt riktlinje
 - Användningsgränser från det släpplan

HÄVSNINGSÅR
 Övergripandeplan utifrån enligt Stockholms stads typisering T10-02

ANMÄRKNING

Kontrollsystem
 Sverre/99 18 00

Byggnadsplan
 RH2000

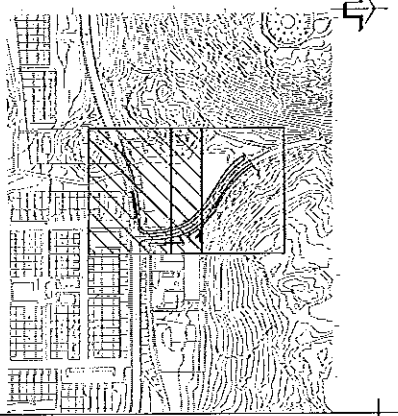

		GRANSKNINGSHANDLING 2014-11-25	
EDELIANSSON 10010500 2014-11-25	EDLJANSOHN 10010500 2014-11-25		SÄTRA STALL SÄTRA SVARSTÄLLER TRÄNDRÖMNINGAR
PLAN T4.1_P002	PLAN T4.1_P002	1:500 1:500 1:500	1:500 1:500 1:500

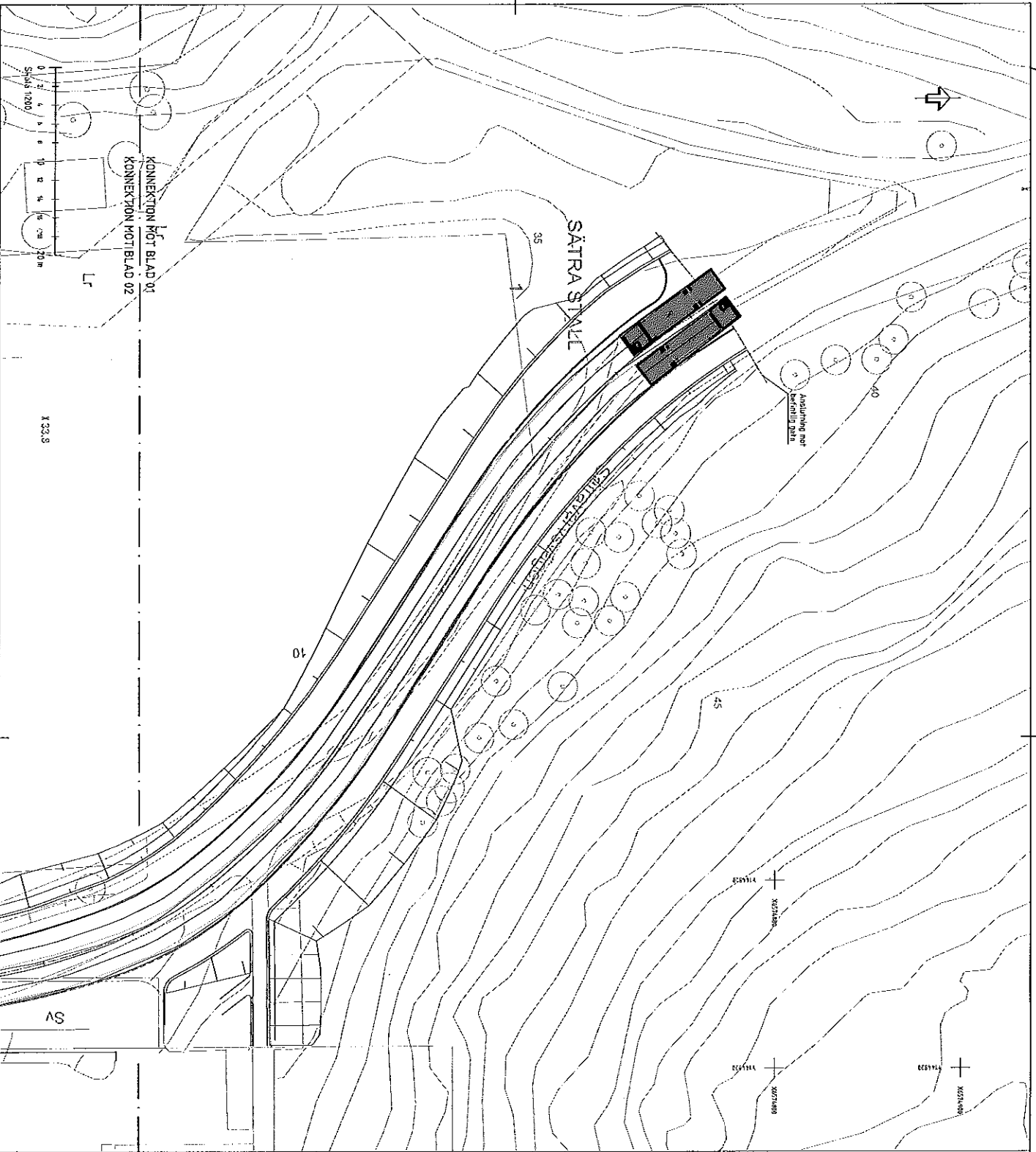

KÖRSPÅSÄNNANALYS
 Högre mellan 14,5-12 meters fordon med en hastighet av 20 km/h. Resultatet mynnade till bredare kurvorna med 0,5m i varje körfältsinriktning. Calculus har redovisat försvåringarna T03_P01 och T05_P02.

Koordinatavsystem
 Swebref99 18 00
 Nöjdhöjden
 RH2000

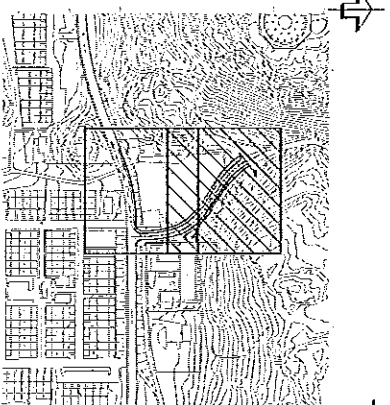

		GRANSKNINGSHANDLING 2014-11-25	
Projekt: SÄTRA STALL SÄTRAKÄRSVÄGEN ÖRSKÖLMSKÅLVS	Utvärderad av: B. JONASSON Datum: 2014-11-17 Nöjdhöjden/Referenshöjden:	Utvärderad av: S. SÄSTRI Datum: 2014-11-17 Nöjdhöjden/Referenshöjden:	Utvärderad av: S. SÄSTRI Datum: 2014-11-17 Nöjdhöjden/Referenshöjden:
Skala: 1:200 Datum: 2014-11-17	Skala: 1:200 Datum: 2014-11-17	Skala: 1:200 Datum: 2014-11-17	Skala: 1:200 Datum: 2014-11-17

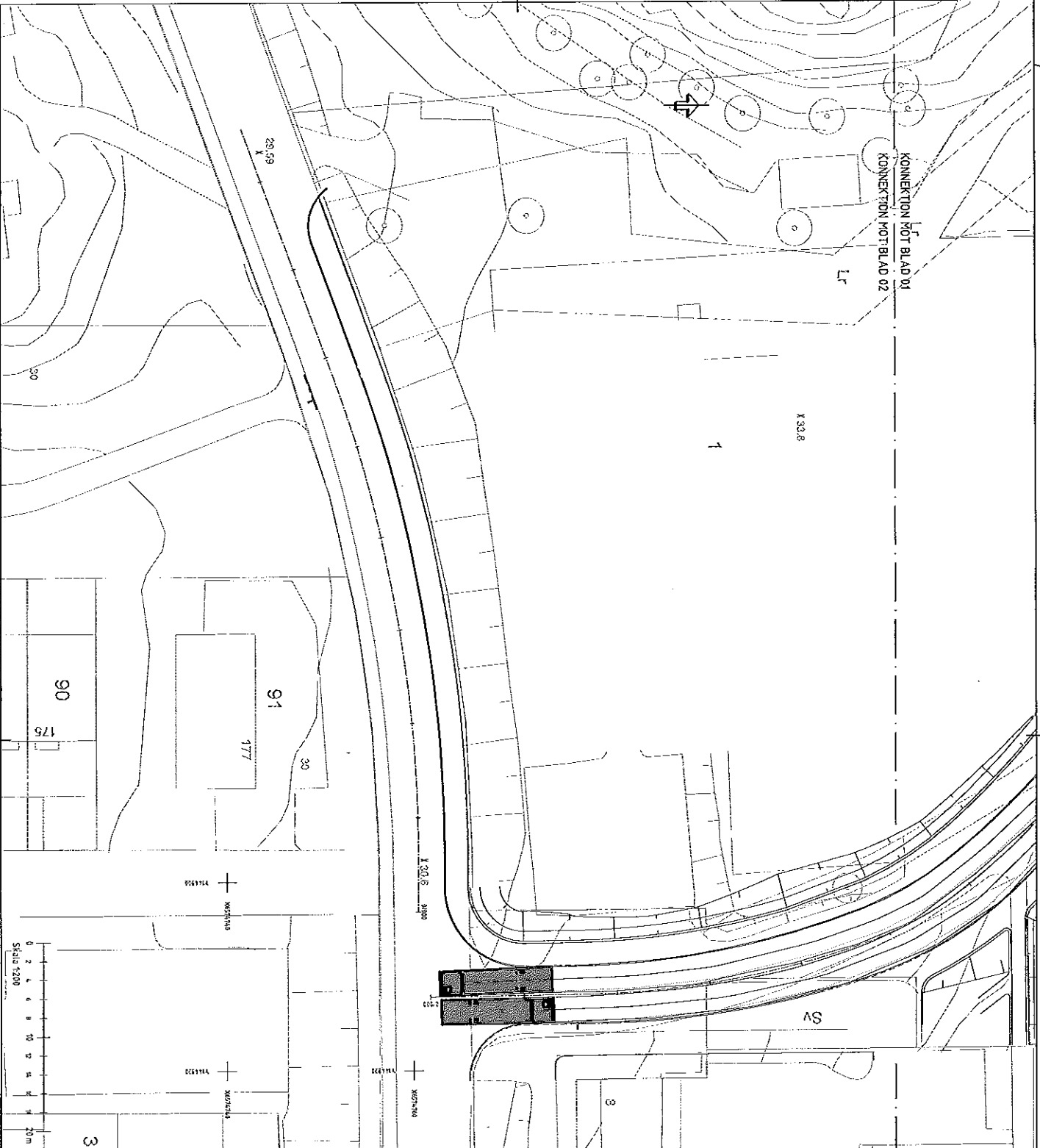

KÖRSPÄRRANALYS
 Mått: mellan två 12 meters fordon med en hastighet av 30 km/h.
 Resultatet presenterar rätt bredd för kurvorna med 0,5m i varje körförskjutning.
 Gällande mätmetoder redovisas på ritningarna T05_P001 och T05_P002.

Projekt: SWER199 18 00
 Datum: 18/02/2020

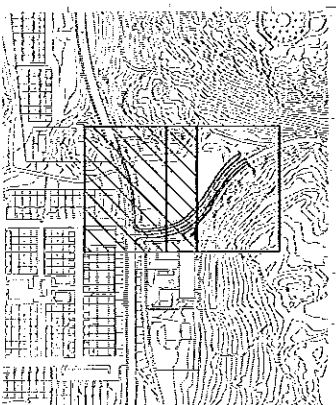

		GRANSKNINGSHANDLING 2014-11-25	
Projektnamn: SAIRA STALL SÄRANVÄNDAHETEN KÖRSPÄRRANALYS	Projekt nr: 150_P002	Datum: 18/02/2020	Skala: 1:200
Projektledare: SARA STALL SÄRANVÄNDAHETEN KÖRSPÄRRANALYS	Utvärderad av:	Godkänd av:	Datum:

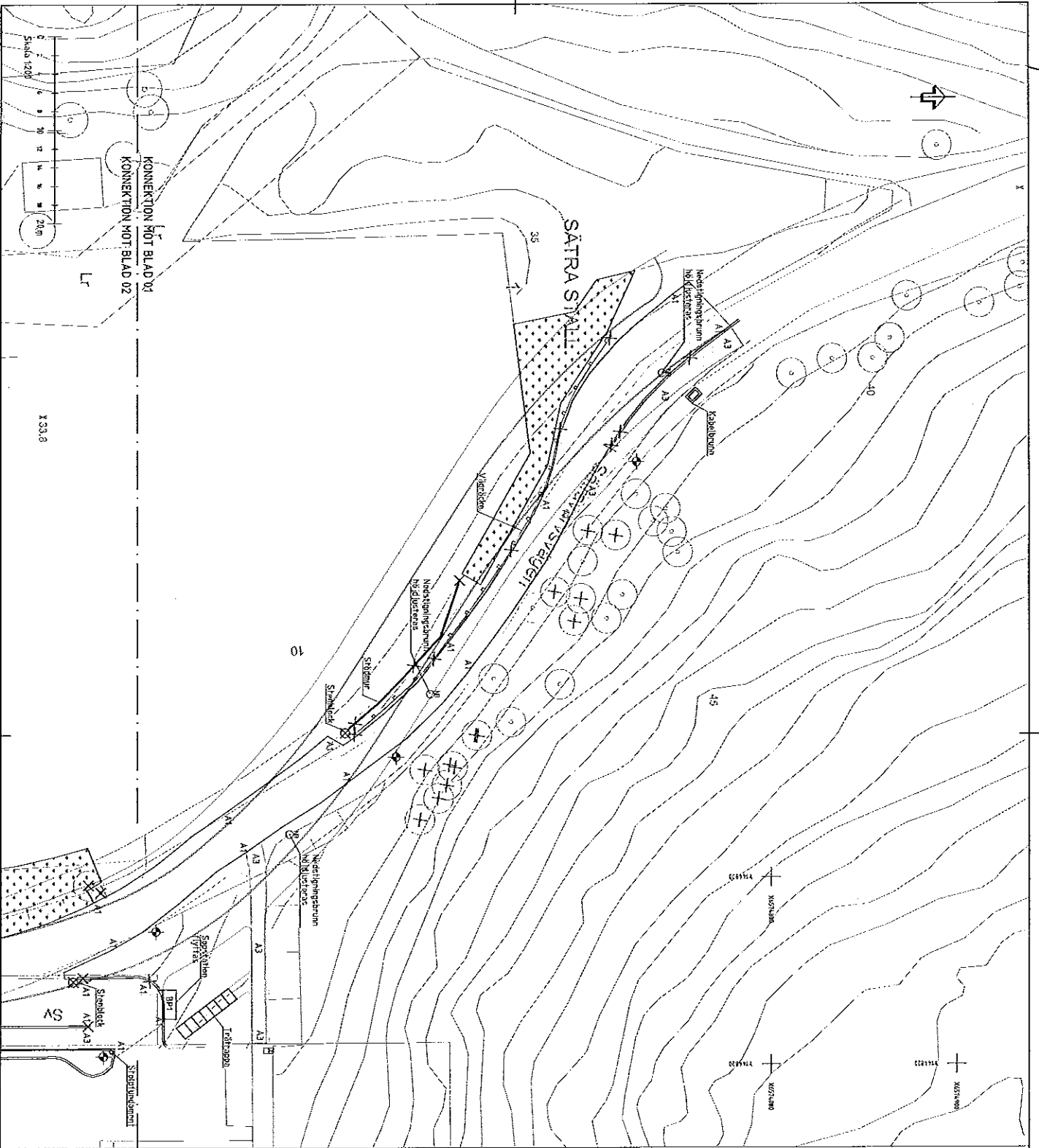

TECKENFÖRKLARING

- Rinnings av bef. bebyggning Sättraväsvägen
- Rinnings av bef. bebyggning Sättraväsvägen
- Rinnings av bef. bebyggning Gäddvagns-Cykelbana
- Rinnings/ribsdåning
- Vårbyrde
- Körtsten
- Stenmur
- Ny karaktär
- Ny karaktär
- Ny bebyggelseplan
- Flyttning av bef. byggnader
- Befintligt våghäcke
- Anläggning som rivs
- Nedslipningsbrunn
- Dagsvattentvinn
- Behovligt tvål

HÄVSNINGSÅR
ANVÄRNING

Koordinat system
SWE1999 18 00
Rikskartan
RH2000

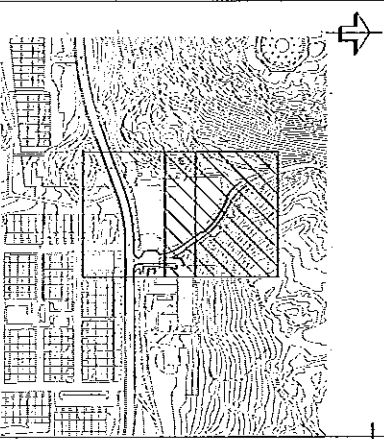

Grottnij		GRANSKNINGSHANDLING																	
2014-11-25																			
<table border="1"> <tr> <th>Projekt nr</th> <th>Titel</th> <th>Ansvarig</th> <th>Godkännare</th> </tr> <tr> <td>2014-10-17</td> <td>SÄTRA STALL</td> <td>B. JONASSON</td> <td>S. JONASSON</td> </tr> </table>				Projekt nr	Titel	Ansvarig	Godkännare	2014-10-17	SÄTRA STALL	B. JONASSON	S. JONASSON								
Projekt nr	Titel	Ansvarig	Godkännare																
2014-10-17	SÄTRA STALL	B. JONASSON	S. JONASSON																
<table border="1"> <tr> <th>Projekt nr</th> <th>Titel</th> <th>Ansvarig</th> <th>Godkännare</th> </tr> <tr> <td>2014-10-17</td> <td>SÄTRA STALL</td> <td>B. JONASSON</td> <td>S. JONASSON</td> </tr> </table>		Projekt nr	Titel	Ansvarig	Godkännare	2014-10-17	SÄTRA STALL	B. JONASSON	S. JONASSON	<table border="1"> <tr> <th>Projekt nr</th> <th>Titel</th> <th>Ansvarig</th> <th>Godkännare</th> </tr> <tr> <td>2014-10-17</td> <td>SÄTRA STALL</td> <td>B. JONASSON</td> <td>S. JONASSON</td> </tr> </table>		Projekt nr	Titel	Ansvarig	Godkännare	2014-10-17	SÄTRA STALL	B. JONASSON	S. JONASSON
Projekt nr	Titel	Ansvarig	Godkännare																
2014-10-17	SÄTRA STALL	B. JONASSON	S. JONASSON																
Projekt nr	Titel	Ansvarig	Godkännare																
2014-10-17	SÄTRA STALL	B. JONASSON	S. JONASSON																
<table border="1"> <tr> <th>Projekt nr</th> <th>Titel</th> <th>Ansvarig</th> <th>Godkännare</th> </tr> <tr> <td>2014-10-17</td> <td>SÄTRA STALL</td> <td>B. JONASSON</td> <td>S. JONASSON</td> </tr> </table>		Projekt nr	Titel	Ansvarig	Godkännare	2014-10-17	SÄTRA STALL	B. JONASSON	S. JONASSON	<table border="1"> <tr> <th>Projekt nr</th> <th>Titel</th> <th>Ansvarig</th> <th>Godkännare</th> </tr> <tr> <td>2014-10-17</td> <td>SÄTRA STALL</td> <td>B. JONASSON</td> <td>S. JONASSON</td> </tr> </table>		Projekt nr	Titel	Ansvarig	Godkännare	2014-10-17	SÄTRA STALL	B. JONASSON	S. JONASSON
Projekt nr	Titel	Ansvarig	Godkännare																
2014-10-17	SÄTRA STALL	B. JONASSON	S. JONASSON																
Projekt nr	Titel	Ansvarig	Godkännare																
2014-10-17	SÄTRA STALL	B. JONASSON	S. JONASSON																
<table border="1"> <tr> <th>Projekt nr</th> <th>Titel</th> <th>Ansvarig</th> <th>Godkännare</th> </tr> <tr> <td>2014-10-17</td> <td>SÄTRA STALL</td> <td>B. JONASSON</td> <td>S. JONASSON</td> </tr> </table>		Projekt nr	Titel	Ansvarig	Godkännare	2014-10-17	SÄTRA STALL	B. JONASSON	S. JONASSON	<table border="1"> <tr> <th>Projekt nr</th> <th>Titel</th> <th>Ansvarig</th> <th>Godkännare</th> </tr> <tr> <td>2014-10-17</td> <td>SÄTRA STALL</td> <td>B. JONASSON</td> <td>S. JONASSON</td> </tr> </table>		Projekt nr	Titel	Ansvarig	Godkännare	2014-10-17	SÄTRA STALL	B. JONASSON	S. JONASSON
Projekt nr	Titel	Ansvarig	Godkännare																
2014-10-17	SÄTRA STALL	B. JONASSON	S. JONASSON																
Projekt nr	Titel	Ansvarig	Godkännare																
2014-10-17	SÄTRA STALL	B. JONASSON	S. JONASSON																
<table border="1"> <tr> <th>Projekt nr</th> <th>Titel</th> <th>Ansvarig</th> <th>Godkännare</th> </tr> <tr> <td>2014-10-17</td> <td>SÄTRA STALL</td> <td>B. JONASSON</td> <td>S. JONASSON</td> </tr> </table>		Projekt nr	Titel	Ansvarig	Godkännare	2014-10-17	SÄTRA STALL	B. JONASSON	S. JONASSON	<table border="1"> <tr> <th>Projekt nr</th> <th>Titel</th> <th>Ansvarig</th> <th>Godkännare</th> </tr> <tr> <td>2014-10-17</td> <td>SÄTRA STALL</td> <td>B. JONASSON</td> <td>S. JONASSON</td> </tr> </table>		Projekt nr	Titel	Ansvarig	Godkännare	2014-10-17	SÄTRA STALL	B. JONASSON	S. JONASSON
Projekt nr	Titel	Ansvarig	Godkännare																
2014-10-17	SÄTRA STALL	B. JONASSON	S. JONASSON																
Projekt nr	Titel	Ansvarig	Godkännare																
2014-10-17	SÄTRA STALL	B. JONASSON	S. JONASSON																

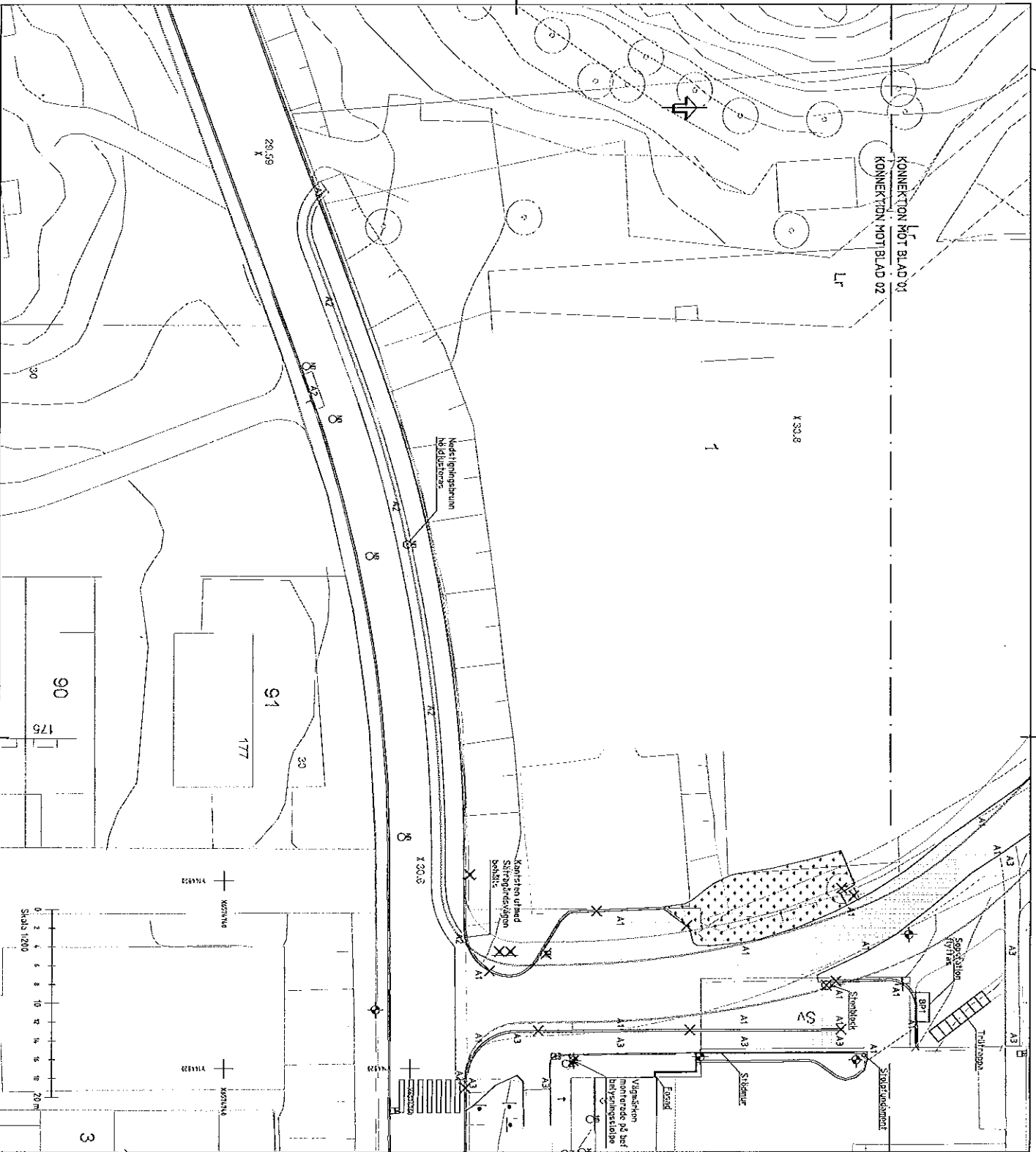

TECKENFÖRKLARING

- A1 Rinnig av bet. beldigging Sörstgödsången
- A2 Rinnig av bet. beldigging Sörstgödsången
- A3 Rinnig av bet. beldigging Sörstgödsången-Cykelbanan
- Rådjur/härdstiftning
- Vägnivå
- Kantsten
- Stödmur
- Ny kantsten
- Ny karnion
- Ny beldiggeskärmt
- Flyttning av beldiggeskärmt
- Befintlig Vägnivå
- Anläggning som lvs
- Nedsifningsskärmen
- Dösvattenbrunn
- Befintlig träd

**HÄVINGSINRIKES
ANMÄRKNING**

Övervakningsplan
Svaret 99 18 00

NO 01/11/11
RH2000

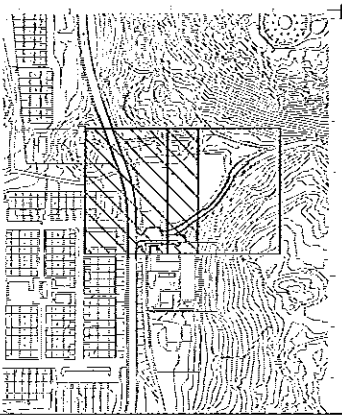

		GRANSKNINGSHANDLING 2014-11-25	
FÖRSTÄLLNING/ANMÄRKNING 2014-10-17 2014-10-17 2014-10-17	BILDGIVNING B. JONSSON 2014-10-17	BEF. FÖR. TILLÄGGNINGAR B. JONSSON 2014-10-17	BEF. FÖR. TILLÄGGNINGAR B. JONSSON 2014-10-17
		SÄTRA STALL STRÅKARSGÅRDEN BENNINGEN FÖRHÅLLEN IDN RINNEN	
194_P002		Skala 1:500	

VÄXTFÖRTECKNING

GR Gräs ent. DDB.111

TRÄD

NR	Ant	Lätinskt namn - svenskt namn	Kvalitet
T1	1	Quercus robur - ek fr. Ulfruna E	ungfröd ca th 200-250
T2	1	Acer platanoides - lönn fr. Ulfruna E	högstam 6 x kl 18-20
T3	1	Fraxinus excelsior - ask fr. Uppsala E	högstam 5 x kl 16-18
T4	1	Quercus robur - ek fr. Ulfruna E	högstam 4 x kl 18-20

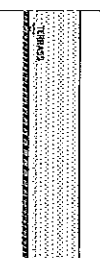

200 mm jord från platsen, typ 4, ent. DCL.122
bef TERRASS luckras 200mm

GRÄSYTA GR
Principsektion, så i jord från platsen
SKALA 1:100 (A1)

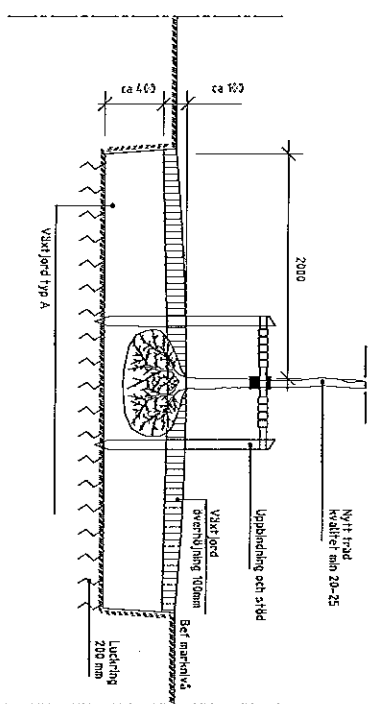

SEKTION
NYPLANTERING - TRÄD I VEGETATIONSYTA, NATURLIG MARKPROFIL
Principsektion
SKALA 1:20 (A1)

Projekt nr: 18 00
Sveref99 18 00

RH2000



GRÄNSVINKELHÄNDLING 2014-11-25

Ärendenr./Ärendenbeteckning	Ärendenbeteckning	Ärendenbeteckning	Ärendenbeteckning	Ärendenbeteckning
ALBERTS	AFAIK			
1001950	B. JONSSON			

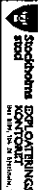

SÄTRA STÅLL
SÄTRA STÅLL
SÄTRA STÅLL
SÄTRA STÅLL

SEKTION
104_S001